

KEZELÉSI ÉS HASZNÁLATI ÚTMUTATÓ

Bridge kerekesszék



Gyártja és forgalmazza:



REX-SAN Kft. 1106.Budapest, Fehér út 10.
tel.: 06 20 214 0616 / web: www.rex-san.hu

BEVEZETÉS

Köszönjük, hogy Ön egy Rex-San Kft által forgalmazott kerekesszéket választott!

Ez a kerekesszék önhajtós és tranzit kivitelben készül. Ez a kivitel minden szükséges tulajdonságokkal rendelkezik, melyek az Ön szükségleteihez alkalmazhatók.

A kerekesszék a legnagyobb gondossággal készült. Az alkatrészeket a legszigorúbb minőségi követelmények szerint választottuk és ellenőriztük, annak érdekében, hogy ez a kerekesszék az Ön összes elvárásának megfeleljen.

Ez a kézikönyv az Ön kerekesszékének alkalmazását és használatának határait ismerteti, beleértve az elvégzendő karbantartásokat, egyszerű beállításokat, amelyet vagy Ön, vagy a segítő személy végezhet el. Bizonyos beállításokat azonban csak erre kiképzett szakemberek végezhetik el, amelyre csak a megbízott szakműhely (**REX-SAN Kft. Budapest. 1106 Fehér út 10. Tel.: 06 20 214 0616**) van feljogosítva.

FIGYELMEZTETÉS

A Rex-San Kft. a kerekesszékek széles kínálatát nyújtja a legkülönbözőbb igényekkel rendelkező személyek számára.

Kizárólag kezelőorvosa felelős döntése alapján válassza ki a megfelelő modellt!

A Rex-San Kft.vagy annak megfelelő törvényes forgalmazója nem vállal felelősséget olyan esetekben, amikor a kerekesszék nincs összhangban a felhasználó képességeivel, valamint a szakszerűtlen használatból és karbantartásból adódó károkért.

A kézikönyvben foglaltak szabadalmi jogvédelem alatt állnak. A kézikönyv előzetes bejelentés nélküli tartalmi módosításának jogát és minden jogot fenntartunk.

Ez a kézikönyv egy általános útmutatást ad kerekesszékének használatáról, kiegészítve annak különleges beállítási paramétereivel.

Bizonyos korlátozásokat illetve különleges használati körülményeket, valamint ritka beállításokat és alkalmazásokat részletesen ismertet.

TARTALOMJEGYZÉK

1. Biztonsági és alkalmazási korlátok	6
1.1 Súlyhatár	6
1.2 Tárgyak elérése a kerekesszékekből	6
1.3 Átülés más ülőalkalmatosságra	8
1.4 A kerekesszék billenéstechikája	10
1.5 Járdaszegély	12
1.6 Lépcsők	12
1.7 Emelkedők, lejtők	13
2. Használat	15
2.1 A kerekesszék összecukása és szétnyitása	15
2.2 A kerekesszék hajtása	16
3. Biztonság / ellenőrzés / karbantartás	17
3.1 A működőképesség ellenőrzése	17
3.2 Általános állapot ellenőrzése	18
4. Szállítás	19
5. Jótállás	19
6. Tárolás	20
7. Tisztítás	20
8. A biztonsági előírások összefoglalása	20
9. Gyártó és Forgalomba hozó	21
10. Minőségi megfelelés	21
11. Szervizkönyv	21
12. Jótállási jegy	22

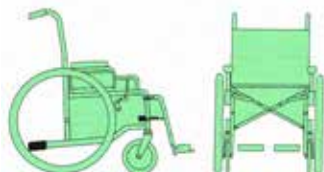

1. Biztonsági és alkalmazási korlátok - Stabilitás és billenési biztonság

A stabilitás, valamint a kerekesszék megfelelő használata érdekében mindig ügyeljünk a helyes súlyelosztásra.

A kerekesszék használójának számos esetben nélkülözhetetlen az előrehajlás, ill. a hátradőlés a kerekesszékeken belül és azon kívül egy tárgy megközelítése érdekében. A testsúly áthelyezésével megváltozik a kerekesszék súlypontja.

A napi tevékenykedés során kerekesszéke billenési biztonságát megtartja, amelynek előfeltétele a kézikönyvben megadott tanácsok megfelelő figyelembevétele és alkalmazása.

1.1. Súlyhatár

A kerekesszék felnőtt esetében **100 kg** legnagyobb testsúlyra, gyermekek részére 50 kg legnagyobb testsúlyra készültek. A fent említett súlyadatok tartalmazzák a kerekesszéket használó felszerelését is, mint például: oxigénpalack vagy egyéb segédberendezés.

Ezen kívül fontos a kerekesszék használójának aktivitási mértéke.

Így egy 75 kg-os jobb aktivitású személy jobban terhelheti a kerekesszéket, mint egy 100 kg-os testsúlyú, passzív páciens.

Intenzívebb használat esetén ajánlatos a használati igényeknek megfelelő modellt választani.

1.2. Tárgyak elérése a kerekesszékből

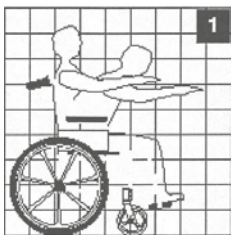

A megengedett és elérhető mozgástér az **1. ábra** szerinti vázlat alapján kerül meghatározásra. Csak a karok nyúlhatnak túl a kerekesszék ülésfelületén.

Biztonsági okokból ügyelni kell arra, hogy a felsőtest és a fej ne nyúljon túl az ülés körvonalán.

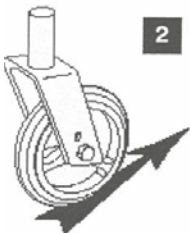

A bolygókerékeket mindig állítsa egyenesen előre, így a tengelytávolság megnövekszik az első és a hátsó keréktengelye között (**2. ábra**). A hátsó kerekeken helyezze rögzítő állásba a kézfékeket.

Testdöntés előre

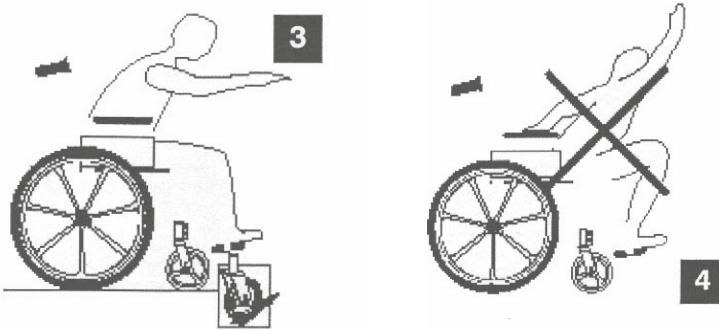

Közelítse meg a lehető legjobban azt a tárgyat, amelyet el akar érni.

Csak annyira hajoljon előre, hogy kinyújtott kezével ülőhelyzete ne változzon meg.

Hátrahajlás

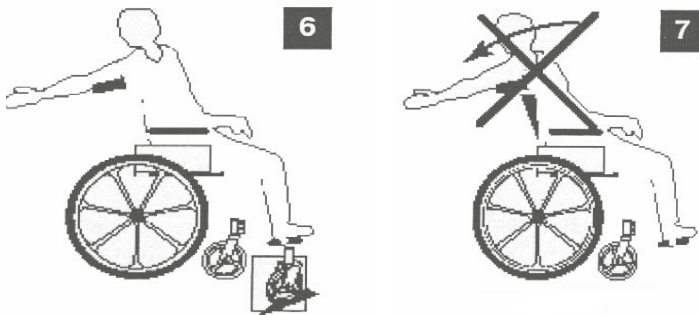

Közelítse meg a kerekesszékkal a lehető legjobban azt a tárgyat, amelyet el akar érni. Csak annyira nyúljon hátra karjával, hogy ülőhelyzete ne változzon meg. A tárgy megközelítéséhez nagyon fontos a bolygókerék helyes irányba állítása a stabilitás és a kerekesszék megfelelő egyensúlyának megtartásához.

Az Ön biztonsága érdekében nagyon fontos a helyes elhelyezkedés. Semmilyen körülmények között se próbáljon a földről felvenni valamit, oly módon, hogy túllépi a megengedett egyensúly határát.

1.3. Átülés másik ülőalkalmatosságra

Átülés a kerekesszékebe vagy abból más ülőalkalmatosságra kizárólag az alábbi szabályok szerint történhet meg:

A Rex-San Kft. nem javasol különleges módszereket az átüléshez. Ez függ kezelőorvosának felelős javaslatától, az Ön képességeitől, valamint a kerekesszék típusától.

Átülésnél kerekesszékéből, illetve kerekesszékebe ügyeljen arra, hogy a lehető legkisebb távolság legyen a két ülőalkalmatosság között.

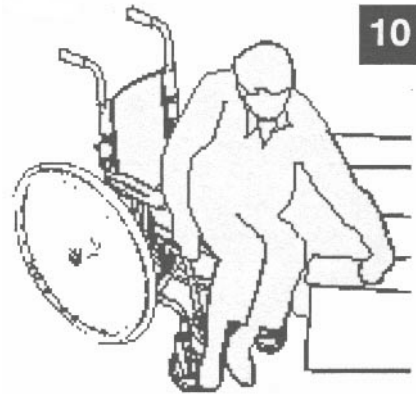
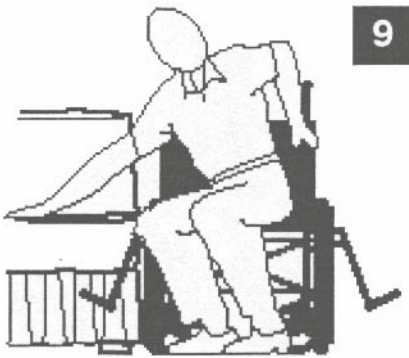

A hátsó kerekek fékpofáit nyomja rá a kerekerekekre, így megakadályozhatja azok mozgását.

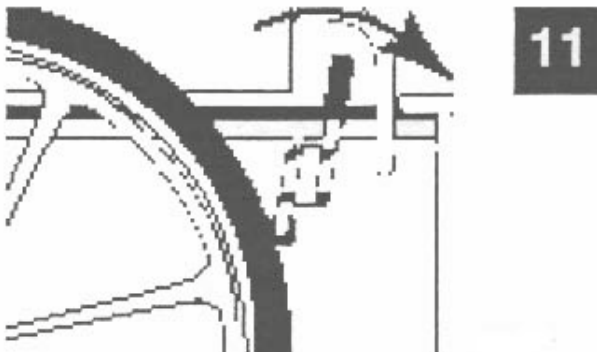

Fordítsa el mindkét bolygókerék az ülőalkalmatosság irányába.
Hajtsa fel a lábtámaszt.



Hajtsa ki az átülés oldali lábtartót és adott esetben emelje le. Amennyire csak lehetséges, legyen minél nagyobb hely az átüléséhez.

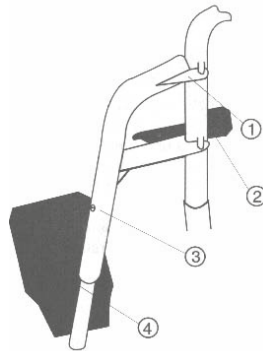
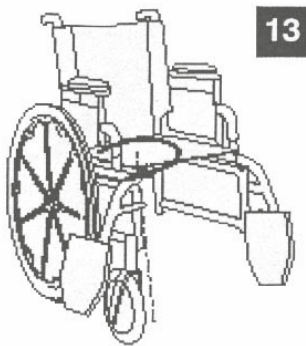

1. kifordító szerkezet
2. rögzítő kar
3. lábtartó hosszbeállító
4. lehajtható lábtartó

A kartartót fordítsa oldalra, illetve emelje ki

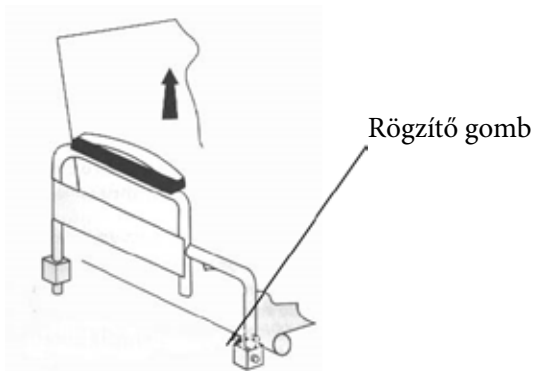
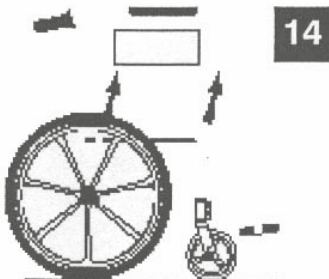

FIGYELEM!

Soha ne álljon rá a lábtámaszra!

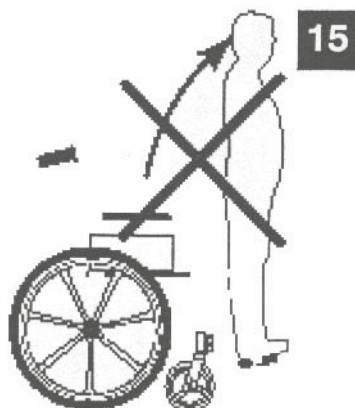

1.4. A kerekesszék billenés technikája - Egyensúly a hátsó kereken

Billenést értelemszerűen irányváltoztatásnál használunk, illetve egy 30 mm-nél nem magasabb akadály leküzdésénél.

Billenés, segítőszemély nélkül:

A Rex-San Kft. forgalmazott modelljei azok számára lettek kialakítva, akik már elsajátították a hátsókereken történő egyensúlyozást segítő személy segítségével. Semmiképpen sem szabad túllépni a kerekesszék adta határokat.

A többször ismételt és az egyéni billenés technika következtében begyakorlott ütődések módosíthatják a kerekesszék tartósságát és a beállításokat.

Ha újabb technikát kíván megtanulni, kérjük, forduljon tanácsért kezelőorvosához.

Billenés, segítőszeméllyel:

Ilyen esetben figyelnie kell a megfelelő testhelyzetre és annak megtartására. Amennyiben ezt nem tudja egyedül biztosítani, akkor szükséges a biztonsági öv használata a kerekesszékkel való kiesés megakadályozására. Ha billenéshez segítségre szorul, uralnia kell testének ergonómiai mozgástartományát.

Tartsa egyenesen a hátát, húzza fel a térdét a billentéshez. Erőszakkal soha ne billentse a kerekesszéket. A kezelőorvosa segít Önnek megtalálni a testének megfelelő módszert.

A Rex-San Kft. szakműhelye tájékoztatást nyújt a kerekesszék szakszerűtlen kezelésével kapcsolatos kockázatokról, valamint a leemelhető elemekkel összefüggésben, mint például: kartámasz vagy lábtámasz.

TILOS a fent említett tartozékokat tartóelemenként, azaz emelőfogantyúként használni, mert ezek rögzített helyzetükből kicsúszhatnak és ezzel a bent ülő és harmadik személyre baleset veszélyt jelentenek.

A kerekesszék billentéséhez a segítőszemélynek erősen meg kell fognia a fogantyúkat. (16. ábra).

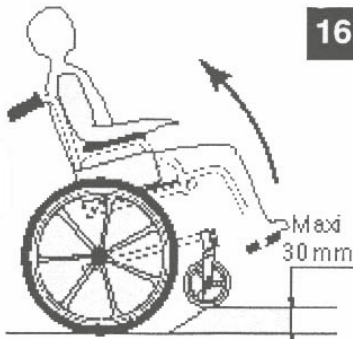

Minden egyes billenés előtt figyelmeztetni kell a kerekesszék használóját, hogy dőljön hátra.

Győződjön meg róla, hogy a kerekesszékben ülő lába és keze kellő távolságban van az összes keréktől.

A billenéshez tegye a lábát a hátsó taposóra és fejtse ki egy állandó nyomást, amíg eléri az egyensúlyt. Ettől kezdve a segítőszemély érzi a súlypont helyzetét. Ez általában 30° szög környékén valósul meg.

Most a kerekesszéket állítsa a megfelelő irányba és küzdje le az akadályt. A kerekesszék elülső oldalát engedje le, egyidejűleg szorosan tartsa a fogantyút irányítás közben. A saját testsúlyát helyezze rá a hátsó taposóra a billenés ellensúlyozása érdekében.

Semmilyen körülmények között se engedje el a kerekesszéket mielőtt teljesen befejezné a műveletet, mert ez komoly veszélyhelyzetbe hozza a benne ülőt.

1.5. Járdaszegély és a 30 mm – 50 mm magasságig terjedő akadályok

1. módszer - Felhajtás egyenesen előre (17.ábra)

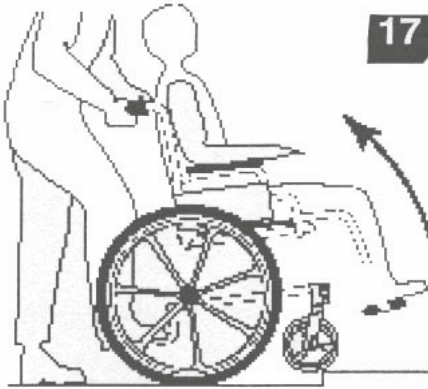

A segítőszemély billentse meg a kerekesszéket annyira, hogy a bolygókerekek a járdaszegély fölé érjenek. Ezután vezesse a kerekesszéket egyenesen előre és óvatosan eressze le a bolygókerekeket a járdaszegélyre. Addig tolja előre a kerekesszéket, amíg a nagy kerekek nem érintik a járdaszegélyt. Ezután emelje meg a kerekesszéket és addig tolja előre, amíg a hátsó kerekek túljutnak a járdaszegélyen.

Semmilyen körülmények között se húzza fel a kerekesszéket, csupán a háttámasz fogantyújának megemelésével.

2. módszer (18.ábra)

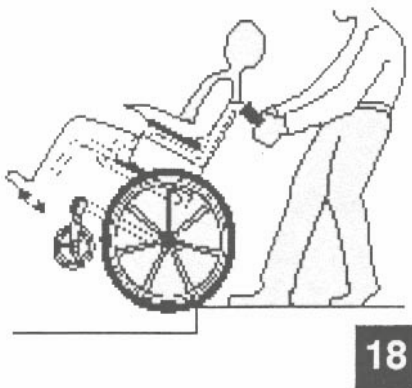

A segítőszemély a járdán áll és a járdaszegélynek háttal fordítja a kerekesszéket, hogy mindkét hátsó kerék érintse a járdaszegélyt. Ezután billentse hátra egyensúlyba a kerekesszéket. Ezután egy erős mozdulattal húzza át a hátsó kerekeket a járdaszegélyen. Csak akkor billentse vissza a kerekesszéket, ha a bolygókerekek is a járda felett vannak.

1.6. Lépcsők, lépcsőfokok és 50 mm magasság feletti akadályok

Különösen nagy óvatosságot kíván a lépcsőn való közlekedés. Két személy segítsége szükséges.

MEGJEGYZÉS A SEGÍTŐ SZEMÉLYEKNEK

Mindig győződjön meg arról, hogy erősen a kerekesszékekhez rögzített részeket emelik meg. Soha ne emeljék meg a levehető részeket.

Az alábbiak szerint járjanak el lépcsőzés esetén (19.ábra)



19

Az egyik segítőszemély döntse hátra a kerekesszéket az egyensúly eléréséig, majd erős húzó mozdulatokkal emelje fel a fogantyúnál az első lépcsőfokra.

A második segítőszemély emelje át a kerekesszéket a kerekesszék első vázának merev részénél fogva az első lépcsőfokon, miközben az első segítőszemély a következő lépcsőfokra helyezi az egyik lábát. A fentiek szerint járjunk el a további lépcsőfokoknál.

:

Mozgólépcsők

Tilos a kerekesszékekkel mozgólépcsőn közlekedni! Ez súlyos sérülésekhez vezethet.

1.7. Emelkedők, lejtők (alkalmazási korlátok)

Soha ne próbáljon 9 %-nál nagyobb emelkedőn vagy lejtőn közlekedni segítő személy nélkül. (20.ábra)

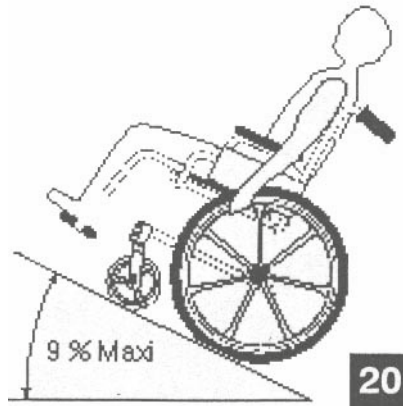

20

Ne közlekedjen keresztirányban lejtő felületen. (21.ábra) Ilyen esetben fennáll a kerekesszék oldalirányú billenésének veszélye.

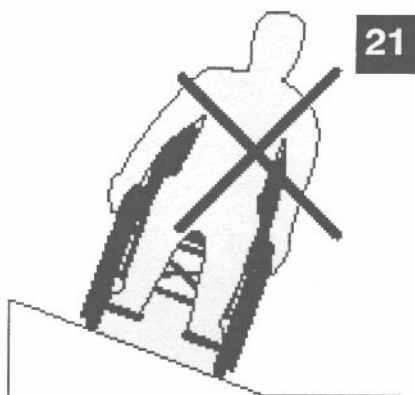

Emelkedők

A sebesség és az irány megtartásához felsőtestével dőljön előre és mozgassa a kerekesszékét a hajtókarikán gyakorolt rövid, de gyors mozdulatokkal.

Pihenéshez használja mindkét féket a kerekesszék helyben tartására. (22.ábra)

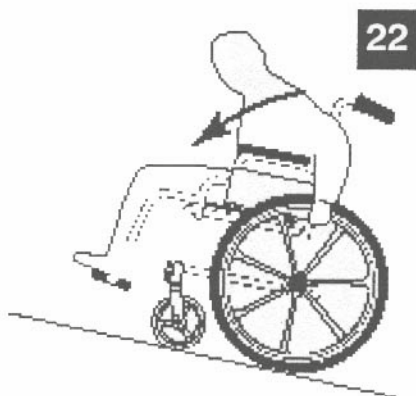

Lejtők

Dőljön óvatosan hátra és hagyja kezeit csúszni a hajtókarikákon. A hajtókarika szorosabb vagy gyengébb fogásával csökkenteni lehet a sebességet, valamint befolyásolni lehet az irányt. A kézféket üzemi fékként nem használhatja. (23.ábra)



Lejtőn le vagy felfelé történő haladásnál kerülni kell a hirtelen irányváltást. Általában kerülni a lejtős utakon való közlekedést.

2. Használat

2.1. A kerekszék összecsukása és kinyitása

Összecsukás

Hajtsa fel a lábtámaszokat! Amennyiben szükséges, reteszelve ki a háttámaszefszítőt.

Ezután fogja meg az üléshezát elülső és hátsó peremét mindkét kézzel és húzza fel. (24. ábra)

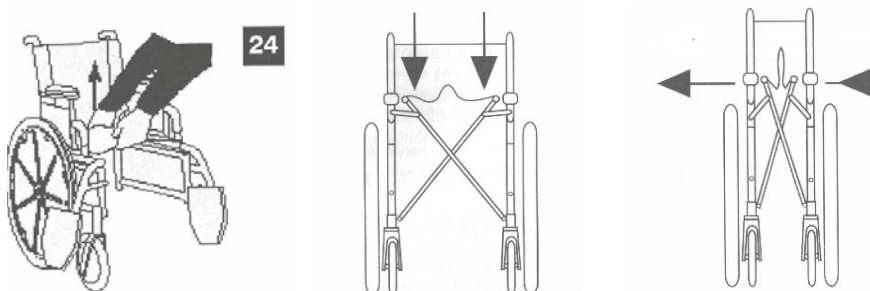

A kerekesszéket egyik oldalára is lehet billenteni. Nyomja össze a toló fogantyúkat, illetve a kartámaszokat. (25.ábra)



Szétnyitás

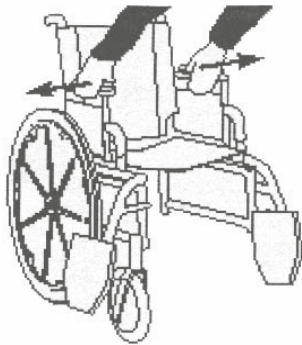

26

Szétnyításhoz fogja meg a kartámaszt vagy az Önhöz a legközelebb eső oldalrészét – majd oldalra billentse a kerekesszéket (ekkor a hátsó – és bolygókerék a földről felemelkedik). Ezzel egy időben nyomja le teljesen az üléstartó csövét. Az üléshezútnak feszülnie kell. (26.ábra)

FIGYELEM!

Sérülések elkerülése érdekében tartsuk kezeinket, ujjainkat biztonságos távolságra a mozgatható részekről (kartámasz, ollós összecukható mechanizmus, lábtartó stb.)

2.2. A kerekesszék hajtása



27

Kerekesszéke két hajtókarikával rendelkezik. (27. ábra). Kezelőorvosa feladata megállapítani a rokantságnak legmegfelelőbb közlekedési módszert.

A hajtókarikákat a megfelelő fogás alapján kell megválasztani. A jobb fogás érdekében különböző tartozékok állnak rendelkezésre (műanyag réteg, bütykös betétek, szilikon bevonat, stb.).

Testével lassan dőljön előre és hozza mozgásba a hajtókarikákat egymást követő tolásokkal. A hajtókarika lehetővé teszi a megfelelő sebesség és irány tartását.

A sebesség és az irány befolyásolásával, amit a hajtókarika szorosabb vagy lazább fogásával érhet el, legyen mindig ura a kerekesszéknek.

3. Biztonság, ellenőrzés és karbantartás

3.1 A működőképesség ellenőrzése

Az az egyén veszi észre először a szakszerűtlen beállítást, aki használja a kerekesszékét.

Az alábbi táblázat egy sor könnyen felismerhető hibajelenséget tartalmaz, amelyet az első alkalommal ellenőrizhet. Elsősorban a gyorsan kopó részekről van szó, amelyeket felül kell vizsgálni és gyorsan cserélni. Ez a nagy hátsókerekek, bolygókerék gumibroncsait, fékeket, üléshezátot érinti.

A kerekesszék jobbra hűz	A kerekesszék balra hűz	Nehéz fordulás, menet	A bolygó kerék ütő (csapó) mozgása	Nyikorgás, kopogás	Bicegő kerekesszék	Ellenőrzések
X	X	X				Megfelelő keréknyomás ellenőrzése mindkét oldalon
		X	X	X	X	Csapszegek, csavarok meghúzásának ellenőrzése
X	X	X				Az első villák szögbeállításának ellenőrzése
X	X		X			Mindkét bolygókerék azonos módon éri a talajt

Amennyiben a keréknyomás, valamint az anyák és csavarok meghúzása után is fennáll a hiba, keresse fel a szakműhelyünket.

3.2. Általános állapot ellenőrzése

A következő táblázat tartalmazza az időszakonként elvégzendő vizsgálatokat és azok időszerűségét.

Az elvégzendő ellenőrzések	Szállításnál	Hetente	Havonta	Rendszeresen
1. Általános	X			X
A kerekeszék könnyen nyitható és összecsukszható				
A kerekeszék egyenesfutása (akadálymentesen és elhúzás nélkül)	X	X		
2. Rögzítőfékek				
A rögzítőfékek menet közben nem érinthetik a gumibroncsokat	X		X	
A rögzítőfékek könnyen működtethetők	X			X
Nem kopott a csukló, nincs holtjátéka	X		X	
3. Keresztösszekötők (olló)				
Kopás vagy sérülés ellenőrzése	X			X
4. Ruhavédelem / oldalburkolat				
A rögzítések biztos illeszkedésének ellenőrzése	X			X
5. Kartartó				
Stabilan fekszik, könnyen levehető	X			X
6. Kartámasz				
Kárpitozás jó állapotának ellenőrzése	X			X
7. Ülés és háttámaszkárpit				
Jó állapot ellenőrzése	X			
8. Kerekek 24"				
Kerékagyanya meghúzása, korrekt csapágyfutás	X		X	X
Túlzott oldaljáték nehezíti a talajról való felemelést és a hajtást is. Patenttengely helyes rögzítése	X		X	
9. Hajtókárikák				
Jó foghatóság ellenőrzése	X			X
10. Küllők				
Kerékküllő görbülés, törés vagy túlhúzás ellenőrzése	X	X		
11. Bolygókerékek 8"				
Tengely ellenőrzése a kerék megforgatásával	X	X		
12. Villa / villatengely				
Rögzítések megfelelő állapotának ellenőrzése	X	X		
13. Abroncsnyomás, gumibetétek				
Fúvott gumibroncsoszású kivétel esetén azok levegőnyomását ellenőrizni (levegőnyomás értékét lásd az abroncs oldalán)	X	X		

Karbantartással kapcsolatos teendők kérdésében kérjük, forduljon szakmühelyünk szakembereihez, akik minden fontos kérdésben jártasak.

Kerekesszékét felülvizsgálatra évente egyszer kell vinni. A rendszeres karbantartás során időben fel lehet ismerni az alkatrészek hibáit vagy kopását, így kerekesszékének élettartama jelentősen megnövelhető.

4. Szállítás

A Rex-San Kft. ajánlja, hogy a kerekesszék használóját csak erre a célra kialakított járművön szállítsák.

A Rex-San Kft. szerint jobb, ha a kerekesszék használóját a jármű normál ülésén szállítják. A kerekesszék nem felel meg járműben való személyszállításra rögzített állapotban és rögzített pácienssel sem!

A Rex-San Kft. felhívja a figyelmét arra, hogy a kerekesszék biztonsági övrendszerét kizárólag a kerekesszék nem mozgó részeihez szabad erősíteni. A kerekesszék használójának, illetve a kezelőorvosnak kötelessége a legmegfelelőbb öv (biztonsági öv) kiválasztása.

Figyelembe kell venni a kerekesszék felhasználójának testi adottságait.

5. Jótállás

Szerződéses jótállás

A Forgalomba hozó az eladás napjától számítva jótállást vállal azokért a szerkezeti hibákért, amelyek anyag vagy megmunkálási hibából erednek. A jótállás időtartama a kerekesszékekre 12 hónap.

A jótállás érvényességét vásárláskor az ügyfélnek átadott jótállási és karbantartási leíráshoz csatolt jótállási jegy tartalmazza.

Ez a jótállási jegy tartalmazza a kerekesszéke gyártási számát. A kerekesszék vázán elhelyezett adattáblán ugyanez a gyártási szám látható. A terméket ezzel a számmal lehet beazonosítani.

Ez a jótállás kizárólag a gyártó, illetve megbízottja által is elismert alkatrészek helyreállítására ill. a díjmentes cseréjére vonatkozik.

Nyomatékosan felhívjuk figyelmüket arra, hogy javítást ill. alkatrészcsere-t új alkatrészsel, új szerelvényekkel vagy normál alkatrészekkel kizárólag a gyártó vagy annak megbízottja végezhet.

A jótállási feltételek egyértelmű meghatározása

A 22. oldalon található Jótállási jegy tartalmazza.

6. Tárolás

Kerekesszéke hosszabb ideig történő üzemen kívül helyezése esetén az alábbi elővigyázatossági intézkedések betartása segít abban, hogy kerekesszéke hosszabb tárolás után is megőrizze kifogástalan állapotát.

1. Csukja össze a kerekesszéket.
2. Ne terhelje meg súlyos tárgyakkal.
3. Takarja le a kerekesszéket a por ellen.

7. Tisztítás

Száraz, puha ronggyal tisztítsa meg a kerekesszékének különböző részeit. A vinyl, illetve műbőr üléshezátot és háttámasz huzatot, valamint az abroncsokat nedves szappanos ronggyal tisztíthatja.

Közlekedés során, ill. minden esetben, amikor víz, ill. nedvesség éri a fém felületeket, törölje le és szárítsa meg az időelőtti korrózió elkerülése érdekében.

8. Összefoglalás

Biztonság növelésével kapcsolatos használati előírások:

- **Legnagyobb terhelhetőség (modell szerint)** a használó személy (beleértve a kiegészítő eszközöket); kerekesszék felnőttnek : 100 kg; kerekesszék gyerekeknek: 50 kg.
- **Soha ne próbálkozzon** az ülésen túl kihajolva tárgyat elérni.
- **Soha ne próbálkozzon** egy tárgyat a földről felvenni úgy, hogy át kelljen hajolni a megengedett biztonsági határon.
- **Ne hajoljon túlságosan hátra** tárgyakért, mert fennáll a billenés veszélye.
- **Ne próbálja** testsúlyát, ülőhelyzetét a kívánt irányba áthelyezni, mert így a billenés veszélye áll fenn.
- Átülésnél mindig **rögzítse a kézfékeket**.
- **A kézfékek rögzítőfékek és nem üzemi fékek**.
- **Soha ne próbálja** a kerekesszéket rögzítőfékkel megállítani.
- **Soha ne billentse** meg segítőszemély nélkül a kerekesszéket 30 mm – nél magasabb akadály leküzdéséhez.

- **Soha ne közlekedjen mozgólépcsőn.** Súlyos sérüléseket okozhat.
- **Soha ne közlekedjen** alacsony keréknyomással. Vegye figyelembe a gumiköpenyen található nyomásértéket.
- **Soha ne** fújja fel túlzottan a gumiabroncsokat. Gumiabroncsokra vonatkozó előírások be nem tartása defekthez vezethet, amely sérülésveszélyt okozhat.
- A kerekesszék használatánál kérjük, legyen figyelemmel tárgyak és emberek testi épségére, így manőverezésnél **tartsa be a biztonságos távolságot.**
- Járművön történő utazásnál **kerekesszékét ne használja ülésként.**

9. Gyártó és Forgalomba hozó

REX-SAN Kft.,

1106.Budapest, Fehér út 10.

Tel.: 06 20 214 0616 Web: www.rex-san.hu

10. Minőségi megfelelés



I. veszélyességi osztályú orvostechnikai eszköz. A termék teljesíti az EU 93/42/EWG orvostechnikai eszközökre vonatkozó alapvető előírásait és megfelel a 4/2009. (III. 17.) EüM rendeletnek.

11. Szervizkönyv

Eszköz típusa:	
Megnevezése:	
Gyártási száma:	
Kiadás jogcíme:	Általános, Kgy, Üh. Egyedi eng.
TB támogatással javíthatóság utolsó napja	
Szervizkönyvet kiadja	

Jelen szervizkönyv a 172/2007 (VI.20.) Kormány rendeletnek megfelelően készült, és a jótállási jegy elválaszthatatlan melléklete.

A javítás elvégzésének feltétele a szervizkönyv munkatársunknak történő átadása. Az eszközön a REX-SAN Kft. szerződött partnerein kívül más javítást nem végezhet!

Sorsz.	Dátum	Hiba jellege	Anyag	Munkadíj	Javítást végző
1.					
2.					
3.					
4.					
5.					

JÓTÁLLÁSI JEGY

**Az Ön által megvásárolt termékre a hatályban lévő 19/2014. (IV. 29.)
NGM rendelet értelmében vállalunk jótállást**

Forgalmazó:

REX-SAN KFT. 1106.Budapest, Fehér út 10.

Tel.: 06 20 214 0616 Web: www.rex-san.hu

A termék megnevezése, típus száma:

Gyári vagy azonosító szám:

(Kérjük jól olvashatóan kitölteni!)

Eladó szerv tölti ki: 20..... .. hó nap
(a vásárlás napja)

Szerviz:

MEDICAL SZERVIZ MAGYARORSZÁG Kft,

Központi szerviz: 1139 Budapest, Forgách u. 20.

Telefon: +36(20)2140770, mail: szerviz@rex-san.hu

Fogyasztói jogvita esetén a fogyasztó a Budapesti Kereskedelmi és Iparkamara (BKIK) mellett működő békéltető testület eljárását is kezdeményezheti. A jótállás a Fogyasztó törvényből eredő jogait nem érinti.

A Fogyasztó jótállásból eredő jogait a 12 havi jótállási időn belül úgy érvényesítheti, hogy a hiba jellegének, a termék azonosítóinak (megnevezés, típusszám, azonosító szám), vásárlás idejének és a Fogyasztó elérhetőségének (név, cím, telefonszám) megadásával a szerviz telefonszámán munkanapon 8:00-16:00 óra között bejelenti, vagy a megadott címen e-mailben jelzi. A bejelentést és munkalap felvételt követően a hiba elhárítását, előzetes egyeztetés után a központi szervizben vagy a Fogyasztó lakcímén 8 napon belül megkezdjük.

JÓTÁLLÁSI SZELVÉNYEK A KÖTELEZŐ JÓTÁLLÁSI IDŐRE	LEVÁGANDÓ JÓTÁLLÁSI, JAVÍTÁSI SZELVÉNYEK
<p>1. Bejelentés időpontja:</p> <p>A hiba megszüntetésének időpontja:</p> <p>Bejelentett hiba:</p> <p>Az elhárított hiba leírása:</p> <p>.....</p> <p>A jótállás új határideje:</p> <p>Munkalapszám:</p> <p>....., 20..... hónap</p> <p>Aláírás (P.H.):.....</p>	<p>1. JÓTÁLLÁSI SZELVÉNY</p> <p>Típus:</p> <p>Gyártási szám:</p> <p>Eladás kelte:</p> <p>.....,</p> <p>20..... hó nap</p> <p>Eladó:</p> <p>.....</p> <p>Aláírás (P.H.)</p>
<p>2. Bejelentés időpontja:</p> <p>A hiba megszüntetésének időpontja:</p> <p>Bejelentett hiba:</p> <p>Az elhárított hiba leírása:</p> <p>.....</p> <p>A jótállás új határideje:</p> <p>Munkalapszám:</p> <p>....., 20..... hónap</p> <p>Aláírás (P.H.):.....</p>	<p>2. JÓTÁLLÁSI SZELVÉNY</p> <p>Típus:</p> <p>Gyártási szám:</p> <p>Eladás kelte:</p> <p>.....,</p> <p>20..... hó nap</p> <p>Eladó:</p> <p>.....</p> <p>Aláírás (P.H.)</p>



ERŐRE SEGÍTÜNK!